

ACESSÓRIOS PARA GRELHAS

APLICAÇÃO: INSUFLAÇÃO E RETORNO (EXAUSTÃO) DE AR EM SISTEMAS DE VENTILAÇÃO E AR CONDICIONADO

... - A

Construção base: grelha sem acessórios



... - AG

Registo de regulação de caudal, ajustável pela parte frontal da grelha em chapa de aço fosfatado e termolacado em cor RAL 9005 (GE 25%) (negro mate)

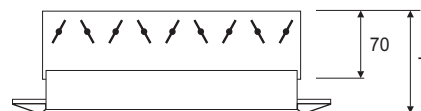

... - D

Segunda fiada de lâminas, verticais ajustáveis individualmente (nas grelhas VAT e TRS estas lâminas são horizontais) em chapa de aço fosfatado e termolacado em cor RAL 9005 (GE 25%) (negro mate).

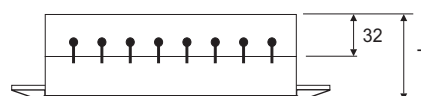

... - DG

Idêntico ao acessório AG, incluindo uma segunda fiada de lâminas verticais ajustáveis individualmente (nas grelhas VAT e TRS estas lâminas são horizontais) em chapa de aço fosfatado e termolacado em cor RAL 9005 (GE 25%) (negro mate).

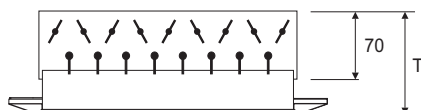

... - AS / ... - KS / ... - RS

Registo de regulação de caudal do tipo "deslizante", com lâminas estampadas verticais, ajustável pela parte frontal da grelha, em chapa de aço fosfatado e termolacado em cor RAL 9005 (GE 25%) (negro mate).

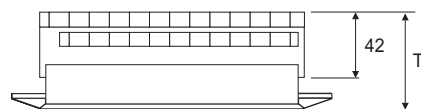

... - K5 / ... - R5

Registo do tipo alçapão com regulação de caudal tipo "deslizante" ajustável pela parte frontal da grelha.

Além da regulação de ar permite uma equalização do fluxo de ar em toda a superfície da grelha.

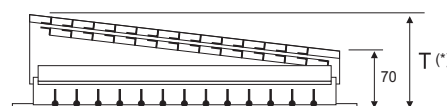

DIMENSÕES (mm) - PROFUNDIDADE (T)					
ACESSÓRIOS	AT			DEPENDE DO COMPRIMENTO DA GRELHA consulte o folheto T1.1/1/EN/1	
	VAT	AH	AWT	TRS-K	TRS-R
... - A	37	34	52	37	35...50
... - AG	108	105	123	-	-
... - D	70	67	85	45	45...60
... - DG	108	105	123	-	-
... - AS	80...100	70...90	-	-	-
... - RS	-	-	-	-	(conforme folheto)
... - KS	-	-	-	(conforme folheto)	-

ACESSÓRIOS PARA GRELHAS

APLICAÇÃO: INSUFLAÇÃO E RETORNO (EXAUSTÃO) DE AR EM SISTEMAS DE VENTILAÇÃO E AR CONDICIONADO

... - EF (FILTRO)

Grelha com simples deflexão sem registo de regulação com filtro

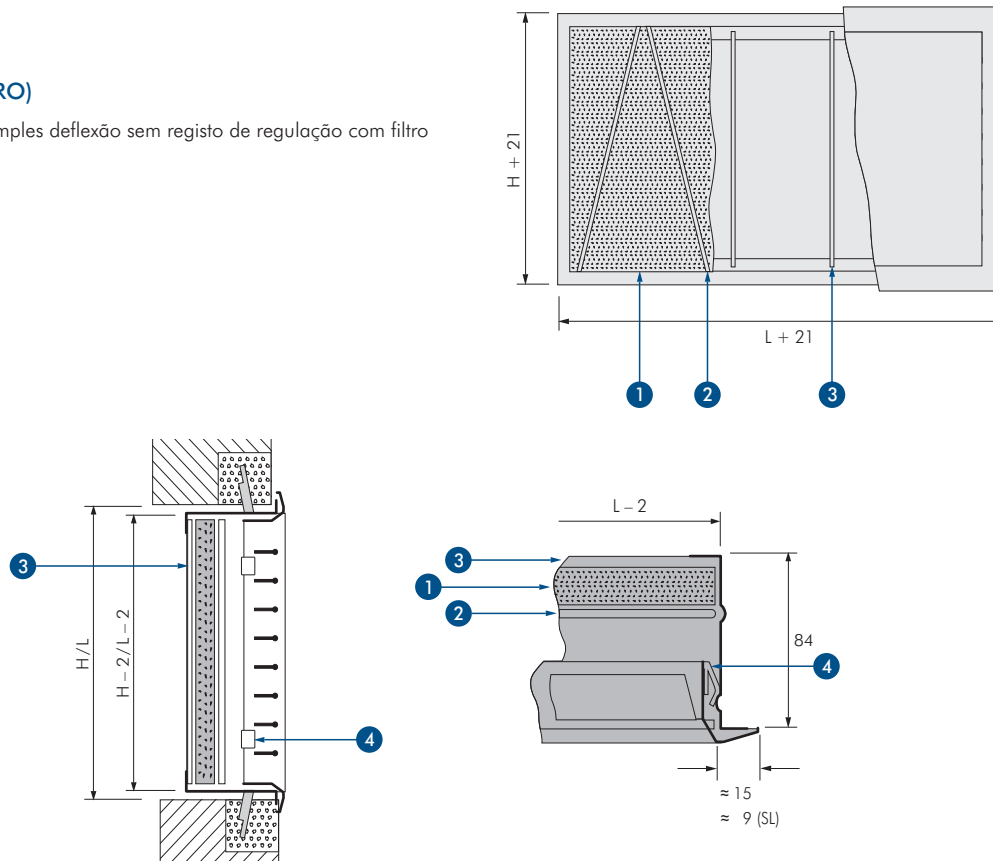

- 1 Filtro F 711 (G4)
- 2 Suporte com arame, removível para acesso ao elemento (este suporte só é necessário no caso das grelhas código "-A-EF").
- 3 Suporte anterior, não removível.
- 4 Mola de aço tipo "clip" (O elemento filtrante somente pode ser retirado/colocado após remoção da grelha frontal)

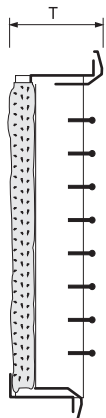

... - EFE (FILTRO) (G4)

Grelha com simples deflexão (sem registo de regulação) com filtro F 711

GRELHAS - ACESSÓRIOS OPCIONAIS - AJUSTES

APLICAÇÃO: INSUFLAÇÃO E RETORNO (EXAUSTÃO) DE AR EM SISTEMAS DE VENTILAÇÃO E AR CONDICIONADO

- 1 Montagem com fixação oculta
- 2 Ajuste dos acessórios -AG / -DG
- a Aro de montagem

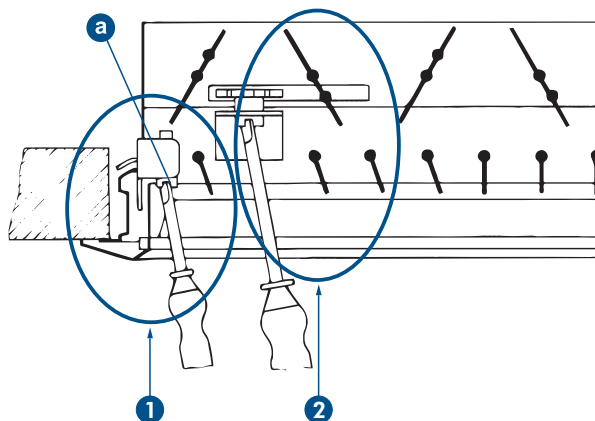

Pormenor 1

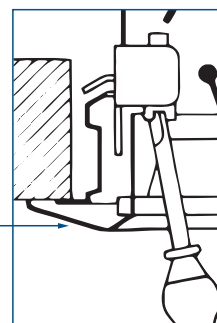

Pormenor 2

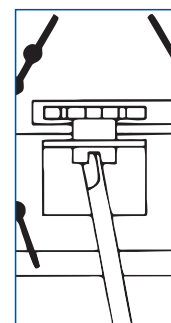

- 3 Ajuste dos acessórios -K5 / -R5

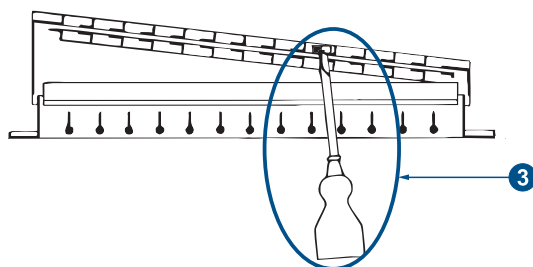

Pormenor 3

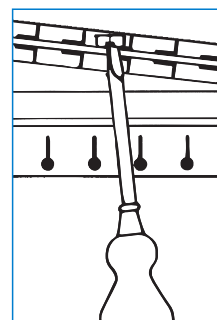

- 3 Ajuste dos acessórios ...-AS, ...-KS, RS

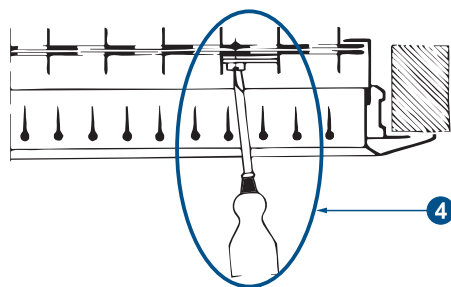

Pormenor 4

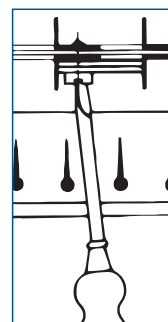

PÁGINA EM BRANCO