



LUCIFER®



COMPONENTES PARA MÁQUINAS DE CAFÉ



CONTIMETRA
Lisboa

Rua do Proletariado 15-B - 2795-648 CARNAXIDE
tel. 214 203 900 fax 214 203 901 e-mail industria@contimetra.com
www.contimetra.com



SISTIMETRA
Porto

Rua Particular de São Gemil 85 - 4425-164 ÁGUAS SANTAS MAIA
tel. 229 774 470 fax 229 724 551 e-mail industria@sistimetra.pt
www.sistimetra.pt

Caratteristiche Generali

Caratteristiche Generali Elettrovalvole

- **Elettrovalvole** adatte per l'intercettazione di aria, acqua fredda, acqua surriscaldata e vapore fino a 140°C.

FUNZIONI

- 2/2 Vie N.C. (Normalmente Chiusa) a comando diretto, con raccordi filettati da 1/8" G, 1/4" G e con corpo flangiato
- 3/2 Vie N.C. (Normalmente Chiusa) a comando diretto, con raccordi filettati da 1/8" G, 1/4" G e con corpo flangiato.

MATERIALI

- Corpo valvola:
 - Ottone stampato (CW617N) UNI EN 12165:98
 - Ottone (CW617N) con trattamento di nichelatura superficiale per versioni approvate NSF
- Organi di tenuta (guarnizioni - pastiglie)
 - Viton (FKM)
 - Viton (FKM) FDA per versioni approvate NSF
 - Rubino
- Tubo guida nucleo:
 - Acciaio Inox AISI 304.
- Nuclei (fisso e mobile):
 - Acciaio Inox AISI 1.4106.
- Molle per nucleo:
 - Acciaio Inox AISI 302.
- Anello di sfasamento:
 - Rame (98% Cu).

INSTALLAZIONE

Le elettrovalvole possono funzionare regolarmente in qualsiasi posizione, tuttavia la posizione capovolta non è consigliata per evitare un eventuale accumulo di impurità all'interno del canotto.

CONFEZIONAMENTO

Le valvole vengono fornite complete di bobina.

Caratteristiche Generali Pressostato

- Corpo polmone in ottone stampato
- Elemento sensibile a membrana doppia; elastomero rinforzato con membrana in Teflon (PTFE) a contatto con il fluido.
- Parti metalliche in metallo zincoiridato.
- Parti materiali plastici autoestinguenti V0-1,6
- Attacco G 1/4" con presa di pressione a connessione bicono.
- 2 passacavi Ø 12 mm.
- Grado di protezione IP20 (IP40 con pressacavo opzionale).
- Sensibilità di regolazione pressione di stacco; 1 giro completo corrispondente a circa il 5% del valore di scala.
- Differenziale ΔP fisso.
- Doppia rottura per polo con contatti in lega di argento.

Serie 128

**3/2 vie - Normalmente Chiusa
Valvola ad azionamento diretto**

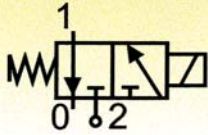

Fluidi

Vapore, acqua surriscaldata

Applicazioni

Macchine per caffè espresso professionali:
valvola per gruppo erogazione caffè



Dimensioni

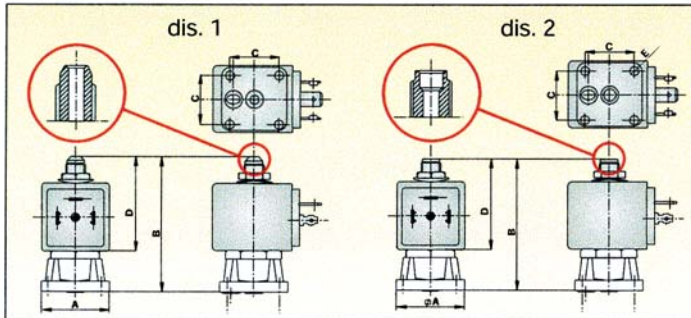

TIPO ["]	A [mm]	B [mm]	C [mm]	D [mm]	E [fori]
128 I	32	66	24	45,5	(4x) Ø 4,5
128 G* *dis. 2	32	63,5	24	43	(4x) Ø 4,5

Conness.	Passaggio	Pressione minima	Massima press. differenz. M.O.P.D.	Fattore di portata Kv	Modello valvola	Tipo bobina	Potenza bobina		Temperatura fluido		Materiali		Peso	Note
							CA	CC	min.	max.	Corpo	Tenuta		
["]	[mm]	[bar]	[bar]	[m³/h]			[W]		[°C]			[Kg]		
flangia	1,3 (2,5)*	0	10	0,07	128GR	ZB09	9	-	-10	140	OT	Ruby	0,28	-
						YB09	9	-	-10	140	OT	Ruby	0,28	-
flangia	1,3 (2,5)*	0	10	0,07	128GR-UL	ZB09UR	9	-	-10	140	OT	Ruby	0,28	1
						YB09UR	9	-	-10	140	OT	Ruby	0,28	1
flangia	1,3 (2,5)*	0	10	0,07	128IR	ZB09	9	-	-10	140	OT	Ruby	0,28	-
						YB09	9	-	-10	140	OT	Ruby	0,28	-
flangia	1,3 (2,5)*	0	10	0,07	128IR-UL	ZB09UR	9	-	-10	140	OT	Ruby	0,28	1
						ZB09UR	9	-	-10	140	OT	Ruby	0,28	1
flangia	1,3 (2,5)*	0	10	0,07	128IRA.5-NSF	ZB09UR	9	-	-10	140	OT Ni	Ruby	0,28	1 - 2
						ZB09UR	9	-	-10	140	OT Ni	Ruby	0,28	1 - 2
flangia	1,3 (2,5)*	0	10	0,07	128IV	ZB09	9	-	-10	140	OT	FKM	0,28	-
						YB09	9	-	-10	140	OT	FKM	0,28	-
flangia	1,3 (2,5)*	0	10	0,07	128ISV	ZB09	9	-	-10	140	OT	FKM	0,28	-
						YB09	9	-	-10	140	OT	FKM	0,28	-

Note: (*) Diametro dello scarico - PN (pressione nominale): 25 bar; Pressione statica massima: 14,5 bar (per tenuta in Viton, pressione statica massima: 12 bar)
1) Valvola approvata UR (UL Recognized components) - 2) Valvola approvata NSF

Serie E131F

**3/2 vie - Normalmente Chiusa
Valvola ad azionamento diretto**

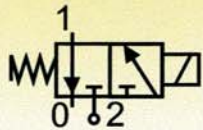

Fluidi
Vapore, acqua surriscaldata

Applicazioni
Macchine per caffè espresso professionali:
valvola per gruppo erogazione caffè



Dimensioni

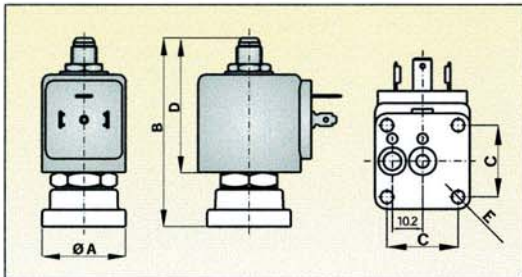

TIPO	A [mm]	B [mm]	C [mm]	D [mm]	E [fori]
E131F	32	71	24	51	(4x) Ø 4,3

Conness.	Passaggio	Pressione minima	Massima press. differenz. M.O.P.D.	Fattore di portata Kv	Modello valvola	Tipo bobina	Potenza bobina		Temperatura fluido		Materiali		Peso [Kg]	Note
							CA [W]	CC [W]	min. [°C]	max. [°C]	Corpo	Tenuta		
flangia	1,5 (2,5)*	0	10	0,072	E131F4304-229504	481865	8	9	-10	140	OT	Ruby	0,28	-
					E131F4304-299504	483510	9	-	-10	140	OT	Ruby	0,28	-
					E131F4304-229504	482722	10	-	-10	140	OT	Ruby	0,28	-
flangia	1,5 (2,5)*	0	10	0,072	E131F4304-299503	491514	13	16	-10	140	OT	Ruby	0,28	1
flangia	1,5 (2,5)*	0	10	0,072	131F4314-299503	491514	13	16	-10	140	OT Ni	Ruby	0,28	1 - 2

Note: (*) Diametro dello scarico. Pressione nominale: 105 bar. - 1) Valvola approvata UR (UL Recognized components). - 2) Valvola approvata NSF

Serie E131K

**3/2 vie - Normalmente Chiusa
Valvola ad azionamento diretto**

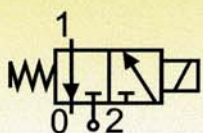

Fluidi
Vapore, acqua surriscaldata

Applicazioni
Macchine per caffè espresso professionali:
valvola per gruppo erogazione vapore



Dimensioni

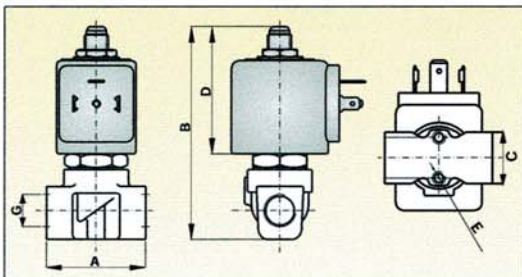

Raccordi Ø G ["]	A [mm]	B [mm]	C [mm]	D [mm]	E [fori]
1/4	40	85	15	51	(2x) M5x6

Conness.	Passaggio	Pressione minima	Massima press. differenz. M.O.P.D.	Fattore di portata Kv	Modello valvola	Tipo bobina	Potenza bobina		Temperatura fluido		Materiali		Peso [Kg]	Note
							CA [W]	CC [W]	min. [°C]	max. [°C]	Corpo	Tenuta		
1/4	3 (2,5)*	0	5	0,27	E131K6304-2995	481865	8	9	-10	140	OT	Ruby	0,32	-
						483510	9	-	-10	140	OT	Ruby	0,32	-
						482722	10	-	-10	140	OT	Ruby	0,32	-
1/4	3 (2,5)*	0	5	0,27	131K6314-299503	491514	13	16	-10	140	OT Ni	Ruby	0,32	1 - 2
1/4	3 (2,5)*	0	5	0,27	E131K6304-299503	491514	13	16	-10	140	OT	Ruby	0,32	1

Note: (*) Diametro dello scarico. Pressione nominale: 105 bar. - 1) Valvola approvata UR (UL Recognized components). - 2) Valvola approvata NSF

Serie 141

**3/2 vie - Normalmente Chiusa
Valvola ad azionamento diretto**

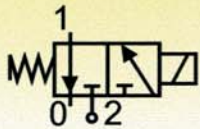

Fluidi
Vapore, acqua surriscaldata

Applicazioni
Macchine per caffè espresso professionali:
valvola per gruppo erogazione caffè



Dimensioni

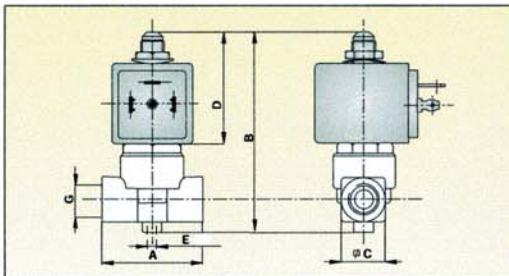

Raccordi Ø G ["]	A [mm]	B [mm]	C [mm]	D [mm]	E [fori]
1/4	40	82,5	18	45,5	(1x) M4x8

Conness.	Passaggio [mm]	Pressione minima [bar]	Massima press. differenz. M.O.P.D. [bar]	Fattore di portata Kv [m³/h]	Modello valvola	Tipo bobina	Potenza bobina		Temperatura fluido		Materiali		Peso [Kg]	Note
							CA [W]	CC	min.	max. [°C]	Corpo	Tenuta		
1/4	3 (2,5)*	0	3	0,2	141.2YV	ZB09	9	-	-10	140	OT	FKM	0,30	-
						YB09	9	-	-10	140	OT	FKM	0,30	-
1/4	3 (2,5)*	0	3	0,2	141.2YVA.5-NSF	ZB09UR	9	-	-10	140	OT Ni	FKM	0,30	1 - 2
						YB09UR	9	-	-10	140	OT Ni	FKM	0,30	1 - 2

Note: (*) Diametro dello scarico. PN (pressione nominale): 64 bar - 1) Valvola approvata UR (UL Recognized components) - 2) Valvola approvata NSF

Serie 140

**2/2 vie - Normalmente Chiusa
Valvola ad azionamento diretto**

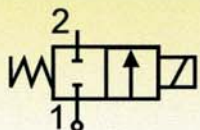

Fluidi
Vapore, acqua surriscaldata

Applicazioni
Macchine per caffè espresso professionali:
valvola per gruppo erogazione vapore ed acqua calda



Dimensioni

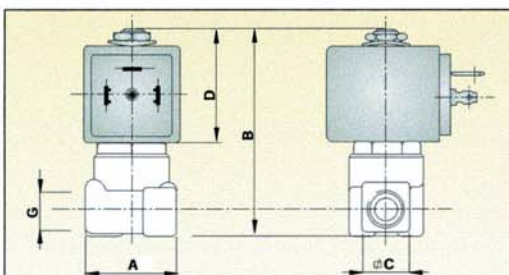

Raccordi Ø G ["]	A [mm]	B [mm]	C [mm]	D [mm]
1/8	30	68	14	37,5

Conness.	Passaggio [mm]	Pressione minima [bar]	Massima press. differenz. M.O.P.D. [bar]	Fattore di portata Kv [m³/h]	Modello valvola	Tipo bobina	Potenza bobina		Temperatura fluido		Materiali		Peso [Kg]	Note
							CA [W]	CC	min.	max. [°C]	Corpo	Tenuta		
1/8	2,5	0	30	0,19	140.2IR	ZB09	9	-	-10	140	OT	Ruby	0,28	-
						YB09	9	-	-10	140	OT	Ruby	0,28	-
1/8	2,5	0	30	0,19	140.2IRA.5-NSF	ZB09UR	9	-	-10	140	OT Ni	Ruby	0,28	1 - 2
						YB09UR	9	-	-10	140	OT Ni	Ruby	0,28	1 - 2
1/8	2,5	0	20	0,19	140.2HHA.5-NSF	ZB09UR	9	-	-10	140	OT Ni	FKM	0,28	1 - 2
						YB09UR	9	-	-10	140	OT Ni	FKM	0,28	1 - 2
1/8	3	0	10	0,25	140.2AVA.5-NSF	ZB09UR	9	-	-10	140	OT Ni	FKM	0,28	2 - 3
						YB09UR	9	-	-10	140	OT Ni	FKM	0,28	2 - 3

Note: PN (pressione nominale): 64 bar - 1) Valvola approvata UR (UL Recognized components) - 2) Valvola approvata NSF - 3) Bobina approvata UR (UL Recognized components)

Serie 7121

**2/2 vie - Normalmente Chiusa
Valvola ad azionamento diretto**

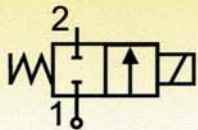

Fluidi
Acqua fredda e calda

Applicazioni
Macchine per caffè espresso professionali:
valvola per carico acqua fredda ed erogazione
acqua calda

Dimensioni

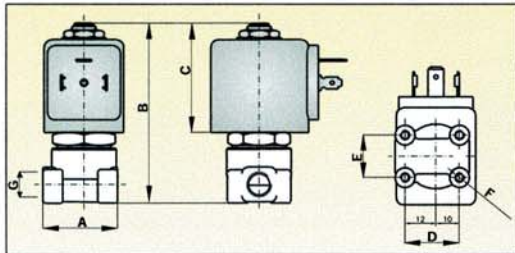

Raccordi Ø G ["]	A [mm]	B [mm]	C [mm]	D [mm]	E [mm]	F [fori]
1/8	30	72	44	22	17	(4x) M4x7

Conness. ["]	Passaggio [mm]	Pressione minima [bar]	Massima press. differenz. M.O.P.D. [bar]	Fattore di portata Kv [m³/h]	Modello valvola	Tipo bobina	Potenza bobina		Temperatura fluido		Materiali		Peso [Kg]	Note
							CA [W]	CC	min. [°C]	max.	Corpo	Tenuta		
1/8	2,5	0	10	0,168	7121ZBG1LV00-2995	481865	8	9	-10	75	OT	FKM	0,28	-
						483510	9	-	-10	75	OT	FKM	0,28	-
						482722	10	-	-10	75	OT	FKM	0,28	-
1/8	2,5	0	10	0,168	7121ZBG1LV00-299503	491514	13	16	-10	75	OT	FKM	0,28	1
						483510	8	-	-10	75	OT	Ruby	0,28	-
1/8	2,5	0	10 (*)	0,168	7121ZBG1LR00-2995	482722	10	-	-10	75	OT	Ruby	0,28	-
						491514	13	16	-10	75	OT	Ruby	0,28	1
1/8	2,5	0	10	0,168	7121ZBG1LR00-299503	491514	13	16	-10	75	OT Ni	FKM	0,28	1 - 2
1/8	2,5	0	10 (*)	0,168	7121ZBG1LVF0-2995	491514	13	16	-10	75	OT Ni	Ruby	0,28	1 - 2

Note: PN (pressione nominale): 40 bar - 1) Valvola approvata UR (UL Recognized components) - 2) Valvola approvata NSF - (*) 24 Bar in C.A.

Serie 146

**2/2 vie - Normalmente Chiusa
Valvola ad azionamento diretto**

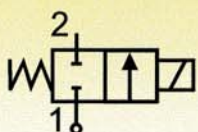

Fluidi
Acqua fredda e calda

Applicazioni
Macchine per caffè espresso professionali:
valvola per carico acqua fredda ed erogazione
acqua calda

Dimensioni

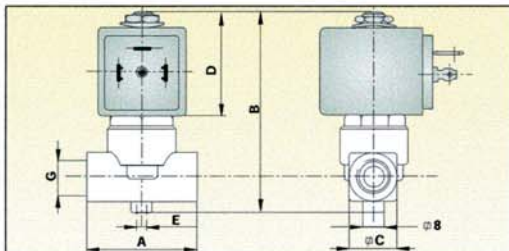

Raccordi Ø G ["]	A [mm]	B [mm]	C [mm]	D [mm]	E [fori]
1/8	40,0	74,5	18	37,5	(1x) M4x8
1/4	40,0	74,5	18	37,5	(1x) M4x8

Conness. ["]	Passaggio [mm]	Pressione minima [bar]	Massima press. differenz. M.O.P.D. [bar]	Fattore di portata Kv [m³/h]	Modello valvola	Tipo bobina	Potenza bobina		Temperatura fluido		Materiali		Peso [Kg]	Note
							CA [W]	CC	min. [°C]	max.	Corpo	Tenuta		
1/8	2,5	0	15	0,197	146FV	ZB09	9	-	-10	140	OT	FKM	0,30	-
						YB09	9	-	-10	140	OT	FKM	0,30	-
1/4	2,5	0	15	0,197	146WV	ZB09	9	-	-10	140	OT	FKM	0,30	-
						YB09	9	-	-10	140	OT	FKM	0,30	-

Note: PN (pressione nominale): 64 bar

Serie 746

**2/2 vie - Normalmente chiusa
Valvola ad azionamento diretto**

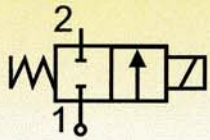

Fluidi
Acqua fredda e calda

Applicazioni
Macchine per caffè espresso professionali:
valvola per carico acqua fredda
Regolazione manuale di portata



Dimensioni

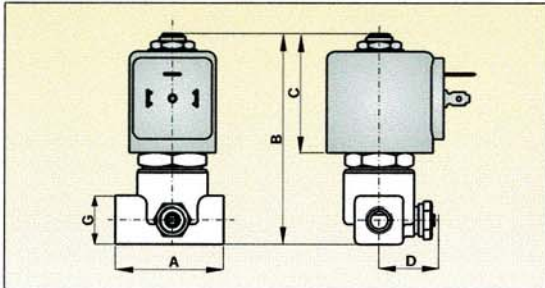

Raccordi Ø G ["]	A [mm]	B [mm]	C [mm]	D [mm]
1/8	40	78	44	21

Conness.	Passaggio [mm]	Pressione minima [bar]	Massima press. differenz. M.O.P.D. [bar]	Fattore di portata Kv [m³/h]	Modello valvola	Tipo bobina	Potenza bobina		Temperatura fluido		Materiali		Peso [Kg]	Note
							CA [W]	CC	min. [°C]	max. [°C]	Corpo	Tenuta		
1/8	1,5	0	15	0,05	746BV-RF.6	481865	8	9	-10	140	OT Ni	FKM	0,3	-
						491514	13	16	-10	140	OT Ni	FKM	0,3	1

Note: PN (pressione nominale): 64 bar - 1) bobina approvata UR (UL Recognized components)

Serie 125

**2/2 vie - Normalmente Chiusa
Valvola ad azionamento diretto**

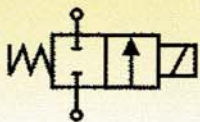

Fluidi
Acqua fredda e calda

Applicazioni
Macchine per caffè espresso professionali:
valvola per carico acqua fredda ed erogazione acqua calda



Dimensioni

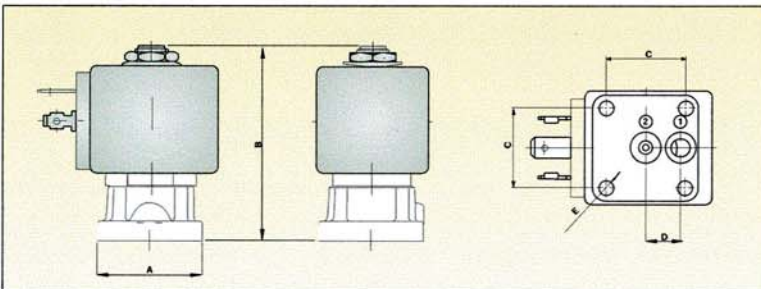

TIPO	A [mm]	B [mm]	C [mm]	D [mm]	E [fori]
125	32	60	24	10,5	(4x) Ø 4,5

Conness.	Passaggio [mm]	Pressione minima [bar]	Massima press. differenz. M.O.P.D. [bar]	Fattore di portata Kv [m³/h]	Modello valvola	Tipo bobina	Potenza bobina		Temperatura fluido		Materiali		Peso [Kg]	Note
							CA [W]	CC	min. [°C]	max. [°C]	Corpo	Tenuta		
flangia	2	0	10	0,12	125BV	ZB09	9	-	-10	140	OT	FKM	0,27	1
						YB09	9	-	-10	140	OT	FKM	0,27	1
flangia	2,5	0	10	0,17	125CV.2	ZB09	9	-	-10	140	OT	FKM	0,27	2
						YB09	9	-	-10	140	OT	FKM	0,27	2

Note: PN (pressione nominale): 64 bar - 1) Senso del flusso: 2→1 - 2) Senso del flusso 1→2

Serie 121FS

**2/2 vie - Normalmente chiusa
Valvola ad azionamento diretto**

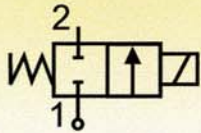

Fluidi
Acqua fredda e calda

Applicazioni
Macchine per caffè espresso professionali:
valvola per carico acqua fredda



Dimensioni

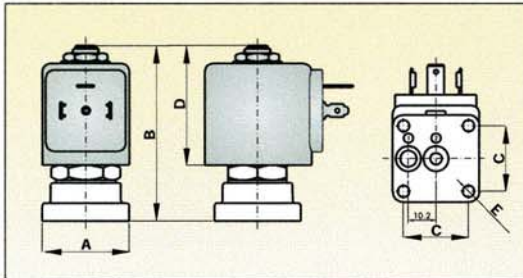

TIPO	A [mm]	B [mm]	C [mm]	D [mm]	E [fori]
121FS	32	65	24	44	(4x) Ø 4,3

Conness.	Passaggio	Pressione minima	Massima press. differenz. M.O.P.D.	Fattore di portata Kv	Modello valvola	Tipo bobina	Potenza bobina		Temperatura fluido		Materiali		Peso [Kg]	Note
							CA [W]	CC [W]	min. [°C]	max. [°C]	Corpo	Tenuta		
flangia	3,5	0	10	0,27	121FS1651A-2995	481865	8	9	-10	140	OT	Ruby	0,26	-
							9	-	-10	140	OT	Ruby	0,26	-
							10	-	-10	140	OT	Ruby	0,26	-
flangia	3,5	0	10	0,27	121FS1651A-299503	491514	13	16	-10	140	OT	Ruby	0,26	1
							13	16	-10	140	OT	Ruby	0,26	1
flangia	3,5	0	10	0,27	121FS1651B-2995	481865	8	9	-10	140	OT	FKM	0,26	-
							9	-	-10	140	OT	FKM	0,26	-
							10	-	-10	140	OT	FKM	0,26	-
flangia	3,5	0	10	0,27	121FS1651B-299503	491514	13	16	-10	140	OT	FKM	0,26	1

Note: PN (pressione nominale): 105 bar - 1) Bobina approvata UR (UL Recognized components)

Serie 161.4

**2/2 vie - Normalmente Chiusa
Valvola ad azionamento diretto**

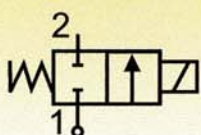

Fluidi
Vapore e acqua surriscaldata

Applicazioni
Macchine per caffè espresso professionali:
valvola per erogazione vapore ed acqua calda



Dimensioni

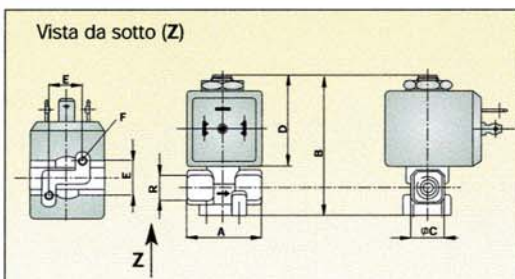

Raccordi Ø G ["]	A [mm]	B [mm]	C [mm]	D [mm]	E [mm]	F [fori]
1/8	32	56	14	37,5	13	(2x) M4x7
1/4	38	60	16	37,5	13	(2x) M4x7

Conness.	Passaggio	Pressione minima	Massima press. differenz. M.O.P.D.	Fattore di portata Kv	Modello valvola	Tipo bobina	Potenza bobina		Temperatura fluido		Materiali		Peso [Kg]	Note
							CA [W]	CC [W]	min. [°C]	max. [°C]	Corpo	Tenuta		
1/8	2,2	0	10	0,12	161.4AV	KT09	9	-	-10	140	OT	FKM	0,18	-
1/4	2,2	0	10	0,12	161.4EV	KT09	9	-	-10	140	OT	FKM	0,18	-

Note: PN (pressione nominale): 25 bar. Pressione massima con vapore: 4 bar (140°C)

Bobina tipo 483510 - 481865 - 482722

Bobina prodotta con filo di rame in classe H, stampata in materiale termoplastico:

Caratteristiche:

Protezione DIN 40050 = IP 65 con connettore.
Connettore DIN 43650 A - PG 9 o PG 11
Frequenza 483510, 482722: 50/60 Hz.
 481865: 50 Hz, C.C.
Classe di isolamento F (155°C).

Tipi disponibili:

Classe F (155°C)
 9 W - Spunto 32 VA (10 W): 483510
 9 W (a caldo): 481865 (C.C.)
 10 W: 482722



Bobina	Tensione			100/50-60	200/50-60	12/DC	24/DC	110/DC
	24/50,24/60	110-115/50,120/60	2250-240/50,240/60					
481865	-	-	-	-	-	C1	C2	C5
483510	P0	S5	S6	-	-	-	-	-
482722	-	-	-	P1	P6	-	-	-

Altre tensioni a richiesta

Bobina tipo 491514

Bobina prodotta con filo di rame in classe H, stampata in materiale termoplastico:

Caratteristiche:

Protezione DIN 40050 = IP 65 con connettore.
Connettore DIN 43650 A - PG 9 o PG 11
Frequenza 50/60 Hz. (*), C.C.
Classe di isolamento F (155°C).

Tipi disponibili:

Classe F (155°C)
 11 W - Spunto 40 VA (13 W)
 16 W (a caldo): C.C.
 (*) 24 Vac: disponibile solo 24 V / 60 Hz



Bobina	Tensioni				12/DC	24/DC
	24/60	110/50 - 120/60	208-240/60	220/50 - 240/60		
491514	B2	P3	U3	Q3	C1	C2

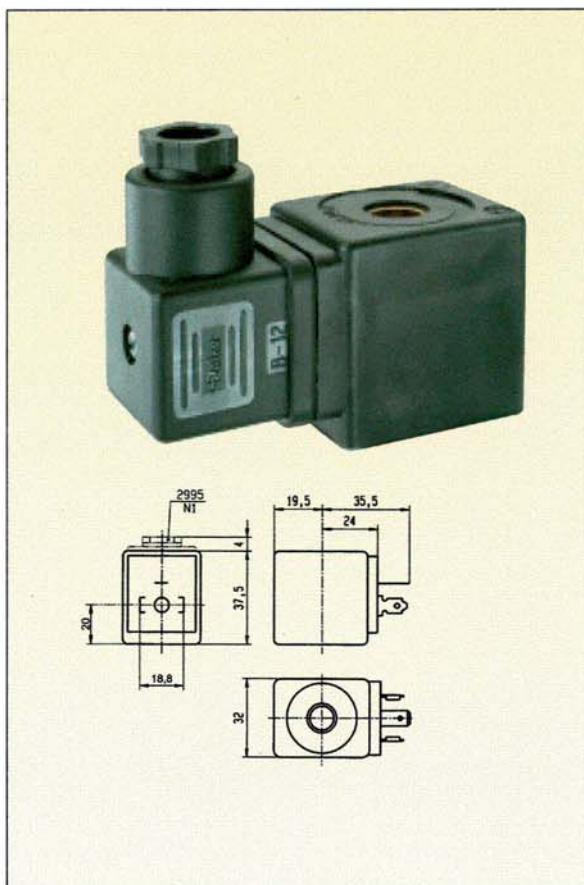
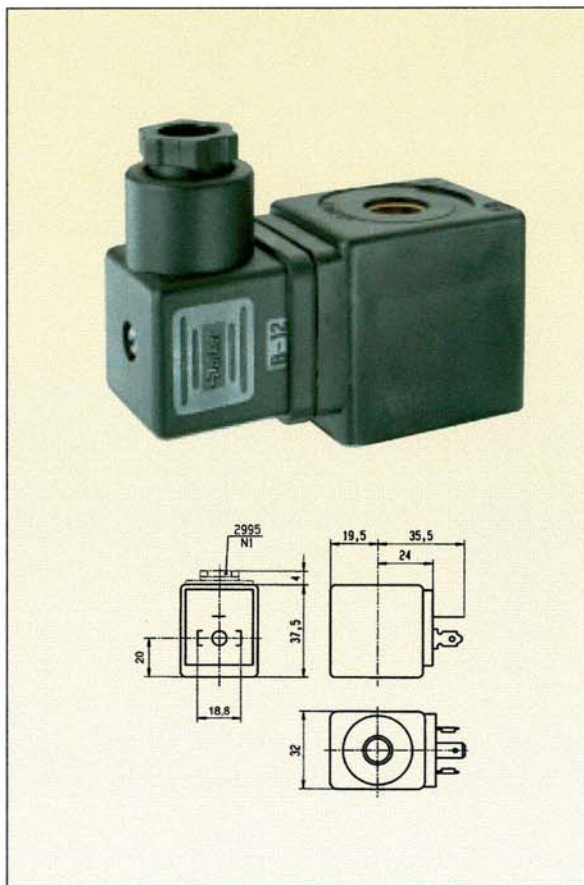

Bobina tipo ZB

Bobina prodotta con filo di rame in **classe H**, stampata in materiale termoplastico: (Poliestere) con 30% fibra di vetro (**tipo ZB**);

Caratteristiche:

- Protezione** DIN 40050 = IP 65 con connettore.
- Connettore** DIN 43650 A - PG 9 o PG 11
- Frequenza** 50/60 Hz.

Omologazioni per alcune delle tensioni standard:
IMQ, VDE, UL.

Classe F (155°C)

ZB09 = C.A.16 VA - 9 W - Servizio (25 VA - Spunto).



Tensioni disponibili:

Tipo bobina	24 V 50/60 Hz	115 V 50/60 Hz	220-230 V 50/60 Hz	240 V 50/60 Hz	24 V 60 Hz	110-120 V 60 Hz	208-240 V 60 Hz
ZB 09	•	•	•	•	-	-	-
ZB 09 UR	-	-	-	-	•	•	•

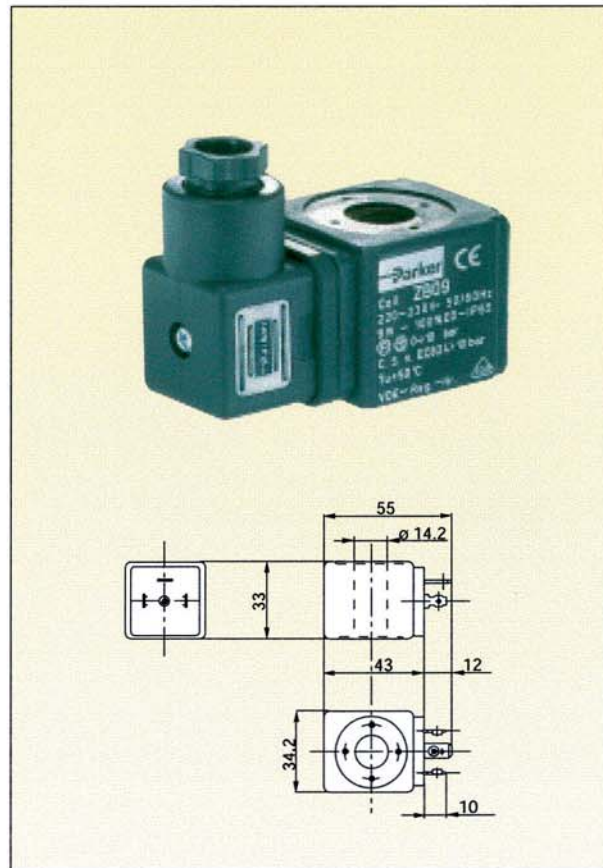

Bobina tipo YB

Bobina prodotta con filo di rame in **classe H**, stampata in materiale termoplastico: (Poliestere) con 30% fibra di vetro.

Caratteristiche:

- Protezione** DIN 40050 = IP 67.
- Collegamento elettrico** cavi 2x1000 mm.
- Frequenza** 50/60 Hz.

Omologazioni per alcune delle tensioni standard:
IMQ, VDE, UL.

Classe F (155°C)

YB09 = C.A.15 VA - 9 W - Servizio (24 VA - Spunto).



Tensioni disponibili:

Tipo bobina	24 V 50/60 Hz	115 V 50/60 Hz	220-230 V 50/60 Hz	240 V 50/60 Hz	24 V 60 Hz	110-120 V 60 Hz	208-240 V 60 Hz
YB 09	•	•	•	-	-	-	-
YB 09 UR	-	-	-	-	•	•	•

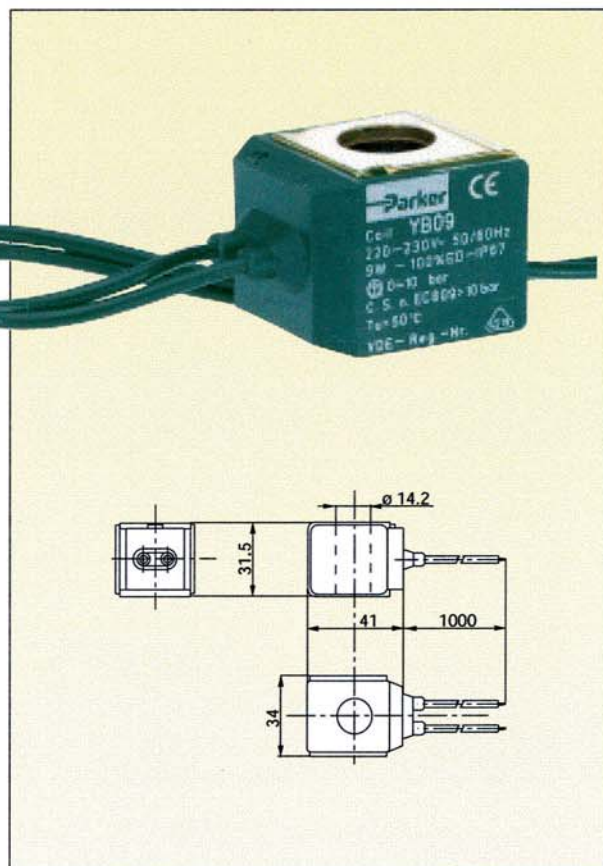

Bobina tipo **K**

Bobina prodotta con filo di rame in **classe H**, stampata in materiale termoplastico: (Poliestere) con 30% fibra di vetro.

Caratteristiche:

- Protezione** DIN 40050 = IP 65
con connettore.
- Connettore** DIN 43650 A - PG 9 o PG 11
- Frequenza** 50 o 60 Hz.
- Classe di isolamento** F (155°C).

Omologazione **IMQ** per tensioni standard.

Classe F (155°C)
KT09 = C.A.12 VA - 9 W - Servizio (20 VA - Spunto);



Tipo bobina	24 V 50 Hz*	115 V 50 Hz*	220-230 V 50 Hz*	240 V 50 Hz*
KT 09	•	•	•	•

* modelli a 60 Hz disponibili

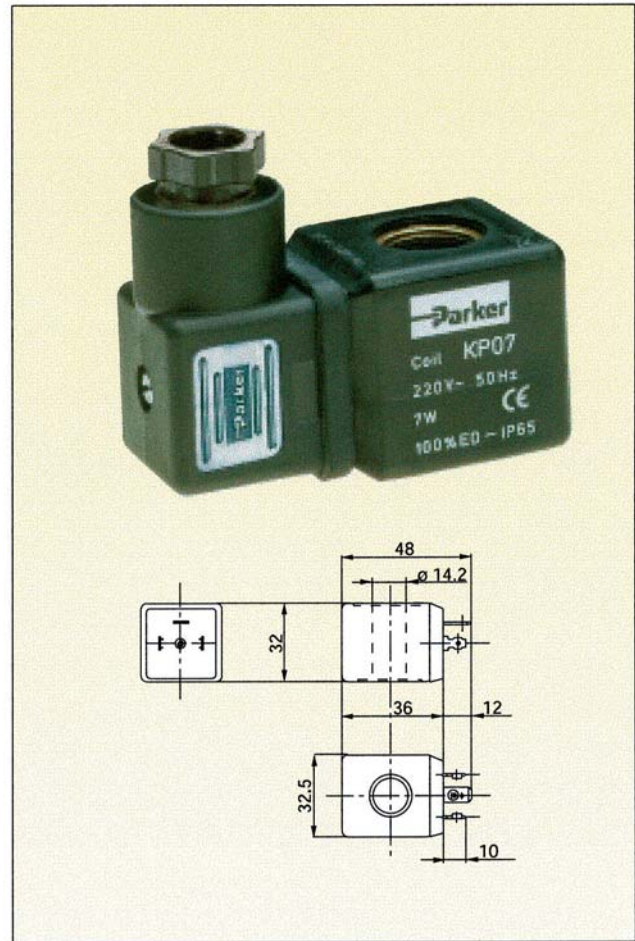

Serie **PS325**

Pressostato con contatti normalmente chiusi a differenziale fisso

Fluidi
Vapore, acqua surriscaldata

Applicazioni
Macchine per caffè espresso professionali:
controllo della pressione in caldaia



Dimensioni

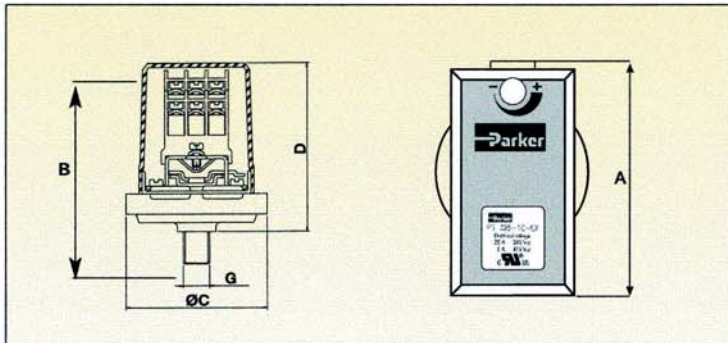

Raccordi Ø G ["]	A [mm]	B [mm]	C [mm]	D [mm]
1/4	105	100	70	83

Scala [mm]	Differenziale fisso [bar]	Pressione max [bar]	Tipo	Temperatura max corpo [°C]	Temperatura max fluido [°C]	Temperatura ambiente [°C]	Peso Kg	Note
0.5 - 1.4	0.18 ± 0.03	2.1	PS325-1C SX	80	140	50	0.5	Approvato UR e CSA

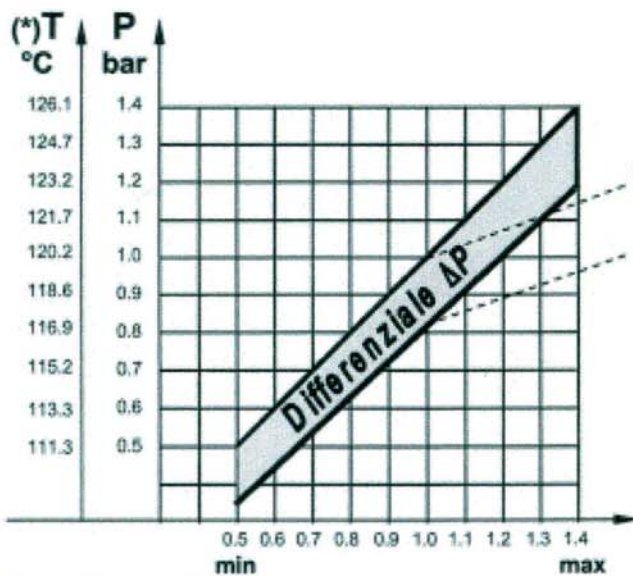

(*) Temperatura di vapore acqueo

Alimentazione

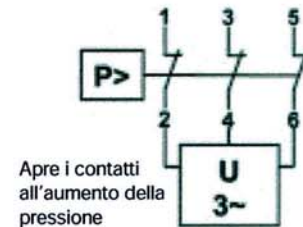

Apri i contatti all'aumento della pressione

Dati elettrici:

- Tensione nominale di isolamento Ui 415 Vac
- Corrente nominale di impiego in AC-1 25 A
- Corrente nominale di impiego in AC-3 9 A

Rispondenza alle norme
CEI EN 60947-1
CEI EN 60947-4-1

Caratteristiche elettriche in accordo alla normativa UL508:

- Corrente nominale massima:
25A max 300 Vac
5A max 415 Vac

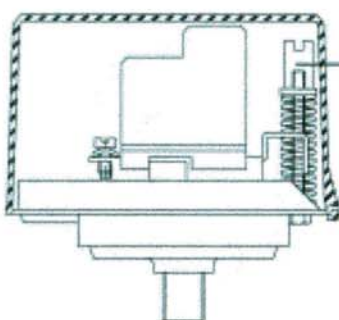

Regolazione della pressione di intervento mediante cacciavite a taglio (svitando, la pressione di stacco aumenta).

